

Teknikerveiledning TRÅDLØSE DETEKTORER VARSLING SPORING STYRING GSM/GPS VARME TILT

Versjon; A3 V07.10.12c 3,1

GSM A3+



HOLARS-A3+

Register:

Introduksjon til A3+	3
Programmering.	4
Terminaler for inn og utganger A3+	5
Forhåndsprogrammerte tekster	6
Forslag til montering	7
Innkoplingsterminaler	8
SIM Kort	9
Strømstyringsplugg HE-35	10
Endring av huskoder	11
Alarmsgivere, detektorer som kables	12,
Alarmsgivere, detektorer som er trådløse	13
Montering av trådløs IR.	14,15
Montering av trådløs magnetkontakt	16
Montering av trådløs brannvarsler.	17
Montering av trådløse temperatur detektorer	18
Fjernkontroll	19
Spørsmål til A3+	20
Programmere med SMS-meldinger	21
Innganger	22
Utganger	23
Status visning	24
Generelt om programmering	25
TELE komando.	26-28
Spesialfunksjon 22	29
DATA??97	30
DATA??98	31
INNGANG,TYPER OG FUNKSJONER.	32
Inngangstider INP??	33
Innganger for AV/PÅ, L eller R	34
Temperaturmåling I.	35
Temperaturvarsling F	36
Temperaturregulering. G.	37
Temperatur styring SMS.	38
DATA??96, utganger.	39-40
Utgang for varsling E	41
Indikering, LED, H og J	42
Spenningsovervåking E	43
Internt batteri	44
SETUP	45-46
ALIVE - TIDSRAPPORTERING	47
Passord	48
GPS montering og programmering	49
Programmering, OMD = K	50-51
Tilt funksjon og programmering	52
Oversikt over programmer	53
Tekniske Data	54
Egne noteringer	55
Produktprogram fra Hellmertz Elektronik AS	56

Introduksjon til A3+

Hvis du ønsker en kompakt GSM-enhet som kan brukes for alarmering, temperaturmåling og varsling, sporing, med trådløse detektorer og med kablede og med intern batteripakke, da er A3+ en enhet for ditt behov. A3+ vil passe best som enhet montert i mobile enheter som i båt, bil, bil eller arbeidsmaskiner men kan også brukes for montering i brakker og hytter eller for teknisk overvåking.

A3+ er en fleksibel GSM enhet med 3 innganger for kabel og 6 trådløse detektor innganger. To kablede innganger for temperaturdetektor og maks 6 trådløse inngangene som også kan brukes for temperatur detektorer WT . WT detektorene kan brukes i temperaturområdet fra -30 til +50C, alternativt fra 0 til +120C. De kan monteres på et avstand av maksimalt 50 meter fra sentralen.

A3+ kan styres med opp til 5 fjernkontroller og via SMS meldinger.

Den har 2 transistorutganger som kan gi +4 V maks 100 mA og 8 trådløse utganger, for strømplugger..

Leveres i en liten metallboks med to kort antenne med innbygget tilt detektor. Kan koples til GPS og en LED indikering. ALIVE funksjonen og funksjoner med høyere sikkerhet og del-sikring kan programmeres.

Har innbygget batteri og mates med fra 12 til 24 VDC.

Funksjonsprinsipp.

A3+ er en videreutvikling av Hellmertz produktprogram med moderne GSM komponenter som gir flere funksjoner og muligheter enn tidligere.

Utgangene kan styre sirene , varmestyring , lensepumpe eller andre enheter, via kablede utganger eller trådløse utganger.

Kablede og trådløse innganger for temperatur måling, varsling og for temperatur styring.

Temperaturdetektoren må plasseres i det rommet der temperatur styringen ønskes. Trådløse temperatur detektorer kan ikke styre, bare måle og varsle.

Kablen fra temperaturdetektorene kan strekkes maksimalt 100 meter.

A3+ har et innbygget batteri som lades. Kontrollfunksjon for innspenning og for batterispenning, som kan gir varsling ved feil.

En GPS mottaker kan monteres og kan gi sporingsfunksjon og OMD.

LED indikeringen kan vise status. Med en SMS melding vil du alltid kunne se STATUS.

PROGRAMMER:

SMS programmering via mobiltelefon

A3!!03

A3!!03 er startprogram som du bruker hvis du vil montere A3+ uten å ha tilgang på en PC eller internett eller ønsker å programmere med SMS.

Hvis du følger monteringsanvisningene, er det bare dine ekstra telefonnummer som må programmeres og de trådløse detektorene du velger. Når du sender startprogrammet fra din egen mobiltelefon blir ditt nummer satt inn på plass nr. 1.

Du kan få inn 8 telefonnummer som kan motta en varslings. Maksimalt kan enheten lagre 48 telefonnummer ved en spesial programmering.

Du kan spesialprogrammere A3+, så varslinger kan deles inn i maksimalt 6 forskjellige grupper.

Viktig å velge oppstartningsprogrammet med norsk tekst, A3!!03

GSM Connect programmering

Finner du på Internett via www.holars.no under GSM Connect.

Når du har registrert deg kan du sette inn de komponenter du har i ditt anlegg og utføre programmeringen.

Derfra kan du også fjernstyre GSM enheten.

Installatører som har fått en opplæring i GSM Connect vil gjerne bruke dette programmet.

Generelt

Hvis du har et anlegg med flere detektorer, har ikke tidligere kunnskap i programmering av GSM enheten, anbefales at du bestiller programmeringen av din enhet fra Holars AS.

A3+ har mange muligheter, men det kreves å velge rett.

HOLARS-A3+

Terminaler for inn og utganger, A3+:

Termin nr fra venstre				
1	+	12-28 Vdc, mak 200 mA		Spenningsmatning
2	—	GND minus		Terminal 2 og 3 er sammenkoplet, minus.
3	—	GND minus		
4	Rx	GPS		Inngangen koples til en GPS mottaker
5	Tx	GPS		
6	U2	Spenning	Ca 4 VDC	Progr for GPS tilkopling. Progr. 96, felt 2
7	U1	Styr utg.	+ 4 VDC ved aktiv.	LED for STATUS. Progr. 96 felt 1
8	3	Inngang	Temp og NO/NC	F eller G i prog 97. Progr 96, felt 3
9	1	Inngang	NO/NC	Lite strømforbruk i NC.
10	2	inngang	Temp og NO/NC	Bare F i prog. 97, for tempmåling og varsling.

Det finnes i tillegg 6 trådløse innganger og 8 trådløse utganger. Ledige utganger som er markert med X i program DATA''96, kan styres via en SMS styring.

HOLARS-A3+

Forhåndsprogrammerte tekster i oppstartprogrammet

A3!!03

Terminal innganger

TEXT 01 A3+ ; Sabotasje sone ?B123

TEXT 02 A3+ : Kontakt, ?B123

TEXT 03 A3+ : Temperaturmelding ?uD3xC ,?B123

Internt program

TEXT 04 A3+ ; Melding GPS frakoplet ?B123

TEXT 05 A3+ : Varsling, SIM-kort sab. I boks. ?B123

TEXT 06 A3+ Posisjon ALARM, Hastighet ?tC, Kurs ?tD

TEXT 07 A3+: Varsling, GPS ingen signal.

TEXT 08 A3+ : Varsling ingen ladning ?N2xxvolt

TEXT 09 A3+ : Varsling, Internt batt, lavt ?L2xxvolt

TEXT 10 A3+ : Melding, ALIVE OK.

Trådløse innganger

TEXT 11 A3+ ; Tradl. Dor detektor ?tH11,Tamper ?tK11,Batt ?tM11

TEXT 12 A3+ : Tradl. Varsling, ?tH12,Tamper ?tK12,Batt ?tM12

TEXT 13 A3+ : Tradl. IR varsling?tH13,Tamper ?tK13,Batt ?tM13

TEXT 14 A3+ ; Tradl. IR varsling?tH14,Tamper ?tK14,Batt ?tM14

TEXT 15 A3+ : Tradl. Temperatur ?tF15,Batt ?tM15

TEXT 16 A3+ Tradl. Brannvarsling?tH16,Batt ?tM16

Internt program

TEXT 17 A3+ : Posisjon ALARM,Hastighet ?tC, Kurs ?tD

TEXT 18 A3+ ; Stillings detektor

TEXT 19 A3+ : Lav spenning, ?N2xxvolt

TEXT 20 A3+ Tradl. panikkvarsling

I Norge har vi sett at noen gamle modemer på nettet ikke akseptere norske tegn som Å,Ø og Æ.

Dette gjør at

Trådløse = Tradl.

Forslag til montering

Forslag til montering av detektorer som kables inn på sonene 01 til sone 03 og i tillegg trådløse magnetkontakter og IR detektorer på sonen 11 til 16.

I en bobil finnes det to dører foran og en dør på siden og i tillegg 3 eller 4 luker. For å varsle ved et innbrudd (åpning) må alle disse sikres.

I en bobil og i en båt, er det i tillegg takluker og vinduer som kan åpnes. Ved å montere en IR detektor inne, vil en bevegelse gi varsling. Vi anbefaler helst en detektor montert i taket men den blir kablet f.eks inngang 2.

Når du sover i bobilen eller i båten, vil du at alle dører og luker er sikret, og at detektoren inne er bortkoplet. Du setter systemet i del-sikring på en eller de sonene som har IR montert, kablet eller trådløse.

Inne bør det monteres en trådløs røykvarsler i taket og en gassdetektor nære gulvet. En narkosedetektor kan også med fordel monteres. Gassdetektorene og narkosedektoren har innbygget varsling og trenger ikke koples til alarmsentralen, bare strømforsynes.

Fra GSM kan du få varsling til mange mottakere, standard 8 stk, men som spesial 48 mottakere.

Hvilken oppgave skal sirenen ha?

A3+ har ingen sirene utgang, men du kan programmere en utgang U2 til å bli en sireneutgang, denne gir +4 Volt, og du trenger i tillegg et transistor rele.

Alternativt kan du programmere og styre en strømplugg til å aktivere en sirene.

LED indikering av AV/PÅ, plasseres i vinduet ved døren og kables til U1.

Sporing av en bobil er viktig, dette skjer med GPS antennen.

Ofte kan GPS antennen monteres inne. Dette gjelder ikke når den mobile enheten har aluminiums eller jernskrog.

Det er viktig å forberede for plasseringen av alle detektor før du plasserer sentralen. Sentralen er liten, men du må ha en strømforsyning til den og kabel ut til indikeringen av STATUS.

HOLARS-A3+

Innkoplingsterminaler:

A3+ har en terminalrekke med 10 skruterterminaler.

Disse kan fjernes fra enheten under montering. Tegningen viser tilkopp-
ling av to temperatur detektorer på inngang 2 og 3 alternativt NO inn-
ganger for varsling..

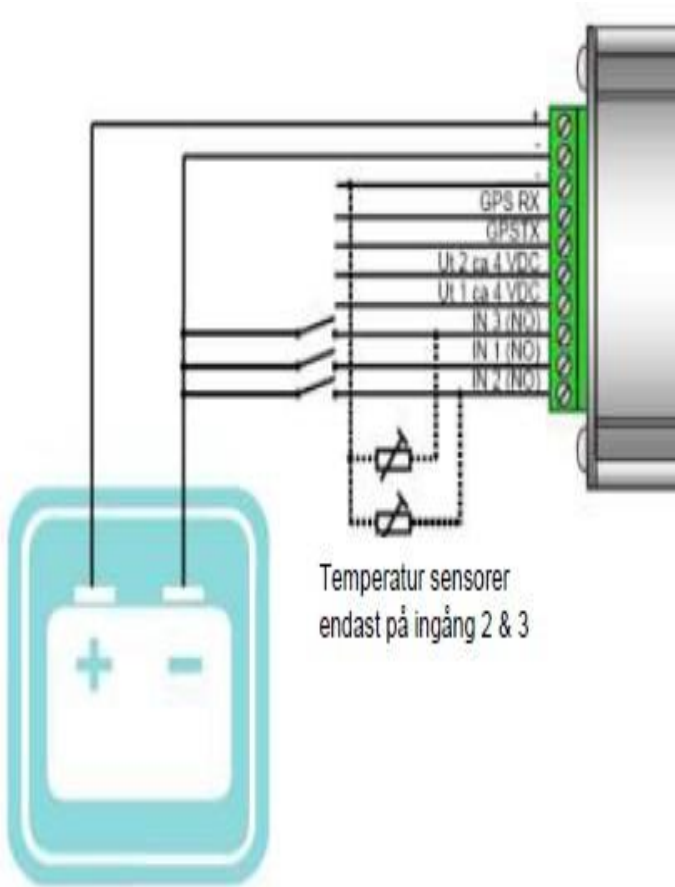

SIM kort

PIN koden skal være AV for å få SIM-kortet til å fungere i gsm enheten.

Vi vet at Telenor, TELE2 og NetComs abonnerer fungerer i A3+
Bruk helst et fast abonnement, f. Eks ALARM.
Du kan ikke bruke data eller tvillingabonnement.

Vi kan ikke garantere funksjonen av systemet ved bruk av andre nettoperatører.

SMS-meldinger som systemet ikke kan identifisere, sendes videre til det nummeret som står først på telefonlisten. Det betyr at meldinger som automatisk sendes ut fra nett operatøren som oppdateringer og status m.m. går videre til dig for reaksjon om det trengs.

SIM-kortet settes inn i leseren på kretskortet.
Først må begge skruene ved antennen skrues løs.

Når SIM kortet føres inn, får du et lite knepp, når den sitter rett.
PINN koden må være satt AV, noe som må gjøres i en annen mobiltelefon.
Kontrollere at den er satt AV.



Under lokket sitter det en sabotasjekontakt , denne gir varslng når lokket åpnes, for å beskytte at uvedkommende ikke skal kunne ta SIM kortet. Denne ligger i felt nr 5 på DATA**97.

HOLARS-A3+

Strømstyrings plugg HE-35





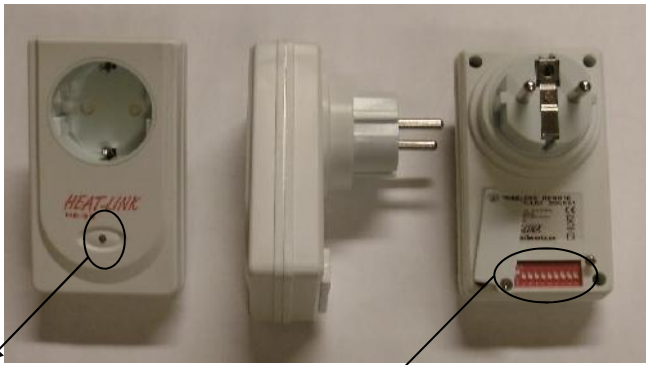

Plugg HE-35 kan stilles inn med DIP-brytere for innstilling av hus koden A-F og på kanalen. GSM-A3+ kan styre kanalene 1-8.

Lokket på baksiden må åpnes for innstillin av pluggene.

Du må kontrollere at HUSKODEN (HOUSE) og KANAL nummeret er rett innstilt i pluggen som du setter inn. Du finner nr1 til 4 i pluggen.

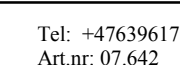

LED indikering
Rød; aktivert plugg tillslaget.

DIP stillning	Kanal	Huskod e	Kommentar
			
	1	A	Huskode A Kanal 1
	2	A	Huskode A Kanal 2
	3	A	Huskode A Kanal 3
	4	A	Huskode A Kanal 4
	1	B	Huskode B Kanal 1
	2	B	Huskode B Kanal 2 og så videre

Øket antall huskoder i pluggen.

I A3+ kan huskoden økes med å legge sammen tall:

Huskode A:5 = A:ON, 1:ON og 4:ON

Huskode A:6 = A:ON, 2:ON og 4:ON

Huskode A:7 = A:ON, 1:ON, 2:ON og 4:ON

Huskode A:8 = A:ON, 1:ON, 3:ON og 4:ON

Dette gir en større mulighet for å bruke A3+ i enheter med mange styresystem.

Endring av huskoden

Når du får A3+ levert, er den innstilt på huskode nr A.

Hvis du har en nabo, som også har en GSM enhet, kan den også ha huskode A.

Resultatet kan være at han styrer dine pluggen og du styrer hans pluggen.

Still din huskode på B,C,E eller F. Du må samtidig stille inn huskoden i strømpluggen på samme huskode.

Innstilling:

Spør først

HOUSE?? Svar HOUSE**A

Hvis du ønsker å endre denne til D

Send

HOUSE!*D, den svarer tilbake med HOUSE**D

Det er viktig at du velger en annen huskode enn A.

Alarmgivere, detektorer som kabler.

Temperaturdetektor:

Du kan sette inn fra 1 til 2 temperaturdetektorer, type C, art, nr 07.753.

På sone 2 og på sone 3. Sone 3 for temperatur måling og varsling (prg. F) eller for regulering, (prg. G)

IR-detektor.

Art.nr; 09.427 er en IR-detektor for for takmontering med 360 graders dekning.

Har NO eller NC kontakt. Meget god detektor.

Magnetkontakt

Art.nr: 12.084 har NO eller NC kontakt.

Art.nr; 12.049 og 12.050 har NC kontakt, den mest solgte utenpåliggende magnetkontakten.

Sonene kan enkelt omprogrammeres i program 97 fra NC til NO sone.

Gassdetektor

Art.nr: 13.930 har innbygget sirene og strømforsynes fra sentralen.

13.931 har også releutgang hvis du ønsker å kople denne til en inngang..

Narkose detektor:

Art.nr; 13.050 har innbygget sirene og strømforsynes fra sentralen.

Denne brukes bare under nattetid.

Vann nivå detektor

Detektor for montering i tanker eller i båter. IP 67 med 2 løse kabler.

Tilkoples NC. Art. nr; 14.324

LED PUKK,

For 4 V spenning kan tilkoples U1.

Art. nr 08.105

Alarmgivere, trådløse detektorer:

Fjernkontroll art. Nr : 07.638

Styrer systemet AV/PÅ, del-sikring og Panikkalarm. Maks 5 stk kan brukes i A3+.
Mål: 34x17x11mm.



Magnetkontakt MD-210R art.nr; 07.637

Brukes for sikring av dører og luker. Kan også sikre vinduer. Den kan også kables til andre kontakter. Brukes da som en sender. Mål: 81x32x25mm.



IR-detektore MC-335R art.nr; 07.636

Passiv IR detektor for overvåking av rom. Har monteringsbrakett.
Mål: 64x95x49mm.



Optisk røykvarsler,MD-210R

Art.nr; 07.607

Takmontert optisk detektor med sirene.
Mål: Ø=103mm H=50mm.



Trådløs temperaturdetektor WT 50-30

Art.nr; 07.628

Kan monteres på alle trådløse soner, 11 til 16. Sone 15 er forhåndsprogrammert. +50 til -30C. Kan alternativt leveres for temp området +120C til 0.



Trådløs strømstyringsplugg 3500watt

Art. Nr: 07.599

Har 4 kanaler og 6 huskoder. Kan gi 8 kanaler ved bruk sammen med A3+.
Mål: 58x103x35mm+ plugg



HOLARS-A3+

Montering av trådløs IR Detektor

Ir detektoren monteres og rettes mot det område som skal overvåkes. Området kan dekke ca 120 grader's vinkel og opp til 8-10 m lengde. Monter gjerne detektoren i hjørne og rettet inn i rommet fra vinduene. Detektoren får ikke monteres så den får sollyset eller refleksjoner rett inn i detektoren.

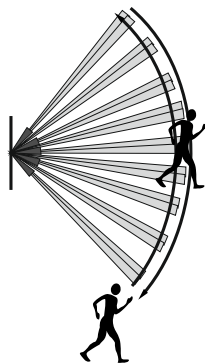
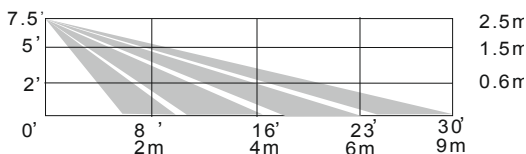

En passiv IR detektor er konstruert på den måten at den er mye mere følsom ved krysning av sonen, enn ved å gå mot eller fra detektoren.

Ta også hensyn til de fire illustrasjonene om forhold som gjør detektoren ustabil, eller som forårsaker at den ikke kan se en inntrenger.

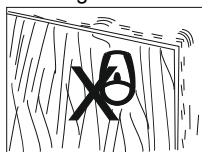

Montere på stabil underlag

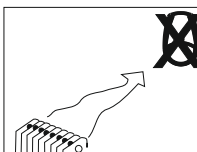

Undvik varmeveklinger

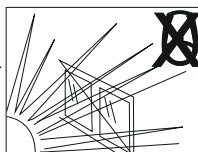

Undvik direkt sollyst



Krever fri sikt

Tekniske data: MC-335R

Dekningsområdet:	9 m, (+25C) ved 2,5 m monteringshøyde, ca 90 grader.
Senders rekkevidde:	ca 120 meter i åpent område.
Frekvens:	433 Mhz
Batteri	3, Vdc Lithiums batteri inngår.
Strømforbruk;	Standby 9uA. Alarm 4,5 mA.
Levetid på batteri:	ca 1 år
Alarm indikering;	LED som lyser i flere sekunder.
Temperaturområdet;	-10C til +50C.
Mål;	95x64x49 mm
Innstilling:	4 stk DIP under bakplate.
Kode;	9 siffer under bakplaten.
Sabotasjekontakt;	Ja. Sender sabotasjealarm når sentralen er i på-stilling.
Batterikontroll	Test hvert 65 minutter. Sender batterialarm.

HOLARS-A3+

Innstilling av DIP- omkopplere i IR-detektoren

Detektoren kan stilles inn til å sende varsling etter første detektering, andre eller tredje detektering. Det er satt inn en tid mellom hver detektering på 2.5 minutter.

Lokket åpnes, batteriet settes inn og de 4 Dip- omkoplerne stilles inn på ønsket funksjon. Fabriksinnstillingen som er vist nedenfor må forandres til en eller to impulser før alarm.

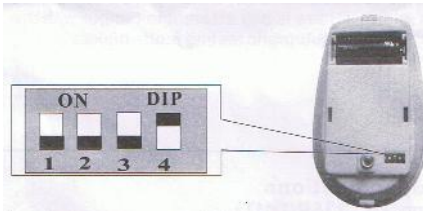

DIP 1	DIP 2	Funksjon
ON	OFF	En impuls
OFF	ON	To impulser
OFF	OFF	Tre impulser

DIP 3	DIP 4	Funksjon	Test:
ON	OFF	TEST	Sett detektoren i test stilling, å gjør en gå test. Det er da ingen tid mellom hver impuls, detektering.
OFF	ON	Normal	Normal funksjon: Etter test settes detektoren tilbake til normalfunksjon. Dette innebærer at det kan ta 2,5 minutter mellom hver detektering. Hvis detektoren stilles inn på to impulser før alarm, tar det 2,5 minutter før alarmsystemet gir alarm.

Det er viktig at denne stilles inn for ønsket antall pulser for å gi varsling og at anlegget testes for å få rett dekning.

HOLARS-A3+

Trådløse magnetkontakter: MD-210R

En magnetkontakt består av to enheter, den mindre magneten som monteres på døren, og selve hovedenheten med batteri, sender og LED, som monteres på karmen.



En magnetkontakt kan brukes til mange overvåkningsoppdrag.

Det mest vanlige er som overvåking av dører, men kan også brukes for å kontrollere at vinduer er stengt.

MD-210R kan brukes som en ren sender til andre kontakter, enten NC eller NO kontakter.

På hovedenheten er det tre forskjellige programmeringer.

Magnetkontakten programmeres for høyre eller venstre montering:

R = høyre plassering av hovedenheten i forhold til magneten.

L = venstre plassering av hovedenheten

Med kortslutningsstroppen på venstre side, utføres valget.

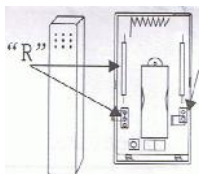

Stroppen på høyre side av hovedenheten, må være åpen.

Magnetkontakten settes opp som en sender:

Her velges om inngangen til senderen skal være NC eller NO.

Når stroppen er åpen, er inngangen NO.

Når stroppen kortslutter, er inngangen NC

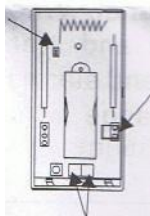

Når MK er en sender, må denne stroppen kortslutte.

Her tilkoples den eksterne alarmen.

Med en ekstern tilkøpling av diverse givere, vil mange forskjellige overvåkingsfunksjoner kunne løses.

Tekniske data: MD-210R

Senders rekkevidde; ca 120 meter i åpent område.

Frekvens; 433 Mhz. Kode 8 siffer.

Batteri 3, Vdc Lithiums batteri inngår.

Strømforbruk; Standby 5uA. Alarm 7-12 mA. Ca 1 års levetid.

Alarm indikering; LED som lyser i flere sekunder.

Temperaturområdet; -10C til +50C.

Mål; 81x32x25mm..

Sabotasjekontakt; Ja. Sender sabotasjealarm når sentralen er i på-stilling.

Batterikontroll Test hvert 65 minutter. Sender batterialarm.

HOLARS-A3+

Trådløs Brannvarsler; MD-210R

Brannvarsleren har ingen innstillinger. Når begge batteriene er montert og testet, kan den monteres i taket. Du må huske på å skrive opp den 9 siffer koden som må brukes for programmering i sentralen.



Test knappen er viktig, med den bør kunden regelmessig kontrollere at detektoren fungerer.

Detektoren har en automatisk selvtest som aktiveres hver annen time. Ved lavt batteri eller feil vil den innbygde summer aktiveres samtidig som den sender en varslings.

Tekniske data: Brannvarsler, optisk røkvarsler.

Dekningsområdet:	Takmontert. Dekker et rom på maksimalt 50m2.
Senders rekkevidde;	ca 100 meter i åpent område.
Frekvens:	433 Mhz
Batteri	2 X 3 Vdc Lithiums batteri inngår.
Strømforbruk;	Standby 20-40uA. Alarm 50 mA.
Levetid på batteri:	ca 2 år
Alarm indikering;	LED som lyser i flere sekunder, og summer.
Temperaturområdet;	-5C til +50C.
Mål;	Diameter 100 mm
Kode;	9 siffer på bakplaten, på monteringsbraketten.
Sabotasjekontakt;	Nei.
Batterikontroll	Test hvert annen time. Sender batterialarm.

Programmer inn detektorer (Sensorer) med SMS.

Gjelder for alle trådløse detektorer, også temp.detektor.

Område (son)	Kommando	Nummer ID	Tekst	
11 Område 1	Sensor!*11,		Text!*11,	Alltid avslutte nummeret med en *
12 Område 2	Sensor!*12,		Text!*12,	
13 Område 3	Sensor!*13,		Text!*13,	
14 Område 4	Sensor!*14,		Text!*14,	
15 Område 5	Sensor!*15,		Text!*15,	
16 Område 6	Sensor!*16,		Text!*16,	

Du kan spørre om hvilke nr som er innlagt, SENSOR??

Trådløs temperatur detektor WT

WT 50-30 er konstruert for trådløst å kunne overføre en temperatur måling fra en avstand opp til 50 meter. Boksen må plasseres i inne klima, men sensoren kan enkelt byttes ut med en kablet sensor som kan måle temperatur i ute klima. (Art . Nr 07.753)

WT 50-30 gir en optimert energi fra de innebygde batteri (2xAAA) som holder detektoren i arbeide over 1 år. Måleområdet er + 50 til - 30 grader C. Sending skjer bare når temperaturen forandres 2 C og ved oppstartning av detektoren. Ved RESTART, tar det tid føre oppdatering. Har innbygget batteri kontroll og varsling.

Med et intervall av 4 timer, rapporterer WT 50-30 batterikapasitet og status. Kan endres til 1 time ved å kortslette B3. (batteri levetiden reduseres til 1/3) Når batteriene er satt inn, vil LED starte å blinke. Det er ingen innstilling.



Nummeret som står i lokket, skal nå programmeres inn i A3+ på en av sonene 11 til 16, Sone 15 er forhåndsprogrammert.. (8 siffer+bokstav)

I DATA**98 vil WT 50-30 programmeres i blokk 3, med I (dvs uforandret) hvis det bare er måling, som F hvis det er varsling. Innstilling av temperatur grenser på TEMP?? . WT detektorer kan ikke brukes for regulering. Se under avsnittet temperaturmåling.

Alternativt kan WT nå brukes for temperaturområde +120 til 0C, med en spesial temperatur kabel, art.nr 07.695. Det er ikke nødvendig å fjerne sensoren som er montert.

Sett inn informasjonen; ?uF15C ?B223 for soner, Status og Alive hvis du trenger å vise temperaturen.

HOLARS-A3+

STYR alarmenheten fra fjernkontrollen.

Alarm enheten manøvreres normalt med en fjernkontroll alternativt med SMS.
Ett trykk på knappene setter av/på overvåkingen.

Fjernkontroll Universal

- Knapp 1 = Systemet PÅ
- Knapp 2 = Hjemme, del-sikring
- Knapp 3 = Panikk/overfall
- Knapp 4 = Systemet AV
- Knapp 5 = Ikke i bruk
- Knapp 6 = Ikke i bruk



Ved å trykke inn fjernkontrollens **Knapp 1**, tar det 10 sekunder (utpasserings tid) før systemet går over til overvåkingsstilling. Under denne tiden skal indikeringsdioden lyse fast for siden å gå over til **korte blink** ca en gang per sekund.

Ved å trykke inn fjernkontrollens **Knapp 2** (del sikring) tar det 10 sekunder (utpasserings tid) før systemet går over til delsikring, hjemmestilling.
Når systemet er i del-sikring, blinker indikeringsdioden med **korte dobbeltblink**.

Del-sikring kopler ut IR-detektorenes funksjon, mens inngangsdøren fortsatt overvåkes. Forutsetningen er at disse er programmert for del-sikrings funksjon.

Ved å sette systemet i av-stilling med **Knapp 4**, settes systemet AV.

Vid å trykke inn **overfallsknappen nr 3**, må denne holdes inntrykt i minst 5 sekunder for at den skal gi alarm.

Programmer inn fjernkontroller med SMS.

Fjernkontroll	Kommando	Nummer		Kommentar
01	Remote!*01,			Avslutt med *
02	Remote!*02,			
03	Remote!*03,			
04	Remote!*04,			
05	Remote!*05,			

Slett alle innprogrammerte med å sende Remote!!

Spørsmål til A3+

Den kan svare på flere spørsmål som kan være av betydning.

STATUS?	Spenning, alarm, Temp + ,Sign 5
VER?	Versjonen på programmet.
VOLT?	Likespenning målt på kretskortet.
VOLT??	Innstilte grenser for lav spenning.
INP?	Stillingen på inngangene.
INP??	Innstilte tider for inngangene.
OUT?	Stillingen på utgangene.
TEMP?	Målt temperatur på alle temp. detektorer.
TEMP??	Viser innstilt temperaturområde.
AON?	Spørre om den er aktiv. Svarer med STATUS.
ALIVE??	Får svar om tidsrapportering, hvis det er programmert inn.
POS?	Gir posisjon når GPS antenne er montert.
TILTB??	Tilt detektor
AON	Sette alarmen i PÅ stilling, aktiv.
AOFF	Sette alarmen i AV stilling.

Programmere med SMS meldinger.

1

Sett inn SIM-kortet: Pinkoden må først **settes AV** i en mobiltelefon.

Test at SIM-kortet kan sende og motta SMS meldinger.

Bruk abonnement som er laget for ALARM, ikke data og tvilling.

2

Tilkople 12Vdc spenning via en sikring. Min 13.8 Volt.

3

LED SIGNAL som sitter under lokket, vil blinke hurtig i ca 1 minutt, deretter går den over til sakte blink. 5 korte =best mottakning, 1 kort= dårlig mottakning. Skulle den fortsette å blinke hurtig, kontroller SIM-kortet eller at det ikke er dekning for GSM.

4

Den første meldingen som sendes må være: **A3!!03**

Ditt telefonnummer lagres automatisk på plass nummer 1. (TELE**1)

5

Du får et svar. ”Gsm A3 initiation ok”, er alt bra. Nå er det bare å fortsette.

Teksten settes i programmene TEXT!*01 til 03 og 11 til 16 . Kontroller først den teksten som er i oppstartprogrammet TEXT??

6

Neste telefonnummer TELE!*2,+47xxxxxx. Maks 8 telefonnummer.

7

Les inn detektorene og fjernkontrollen.

SENSOR!*11, REMOTE!*01,

8

Vil du sette temperaturvakt; TEMP?? Innstilling av temperatur.

9

Forsinkelse på inngangene; INP?? Filtre bort støy.

10

Kontroller om innganger er aktivert, : INP?, eller utganger OUT?

11

Du aktiverer alarminngangene ved å **sende AON, og setter disse AV ved å sende AOFF.** (Alternativt bruk fjernkontrollen.)

Innganger, utganger, temperaturvarsling, tider og sende til, kan alle programmeres. Etter endt programmering, send RESTART

Les beskrivelsen.

A3!!03

Innganger:

A3+ kan brukes for montering i mobile enheter som bobiler, båter, grave-maskiner, traktorer og containere.

Send SMS meldingen; **A3!!03**

Når du spør om **innganger**: DATA??97

Svar:

Data**97,0010000000#0022202222#AAFSVKgTCP

Blokk 3; A=Alarm, F=Temperatur, S= GPS FEIL, V=Sabotasje-lokk, K= OMD funksjon, g= GPS tid funksjon T= Lav spenning, C= Batt. P= ALIVE.

A3+ har 3 kablede innganger, og inngang 1 og 2 er satt opp som en NO inngang og inngang 3 som en 24-timers temperatur inngang F.

Inngang 3 kan programmeres om til å bli en inngang for temperaturregulering G. Inngang andre innganger kan brukes for temperaturregulering.

DATA??98 brukes for programmering av trådløse detektorer.

Data**98,0000100000#000022XX22#IIIIFIhUed

I= Trådløse detektorer, F= tempdet.varsling, W= Fri ,

U= Tilt sensor, E= Inn-spenning X= Ingen funksjon, d= Panikk alarm

Alle alarmer sendes til telefonlisten som legges inn på TELE??

Du kan sette tid som inngangen er i alarm før den gir varsling via INP?? Ingen tider er programmert.

Du kan også sette innpasseringstid, Data**95,111001#10XXXX#

I blokk 1, er inngang 11, satt til 10 sek inntid og 01 minutters sirene tid.

I blokk 2 er utgangstiden satt til 10 sekunder som vil gjelde alle soner.

Utganger:

Når du spør om utganger: Send DATA??96,

DATA**96,xHFXXXXXXXXXXX#

Du har 8 utganger 1 til 8 og 9 til 12 er reserve for fremtidig bruk.

De første to utgangene brukes for kabling U1 og U2, resten fra U3 til U8 kan brukes for styring av strømplugger. Også utgangene 1 og 2 kan endres.

Du kan sende SMS til utgangene ved å sende

ON*3* (PÅ), eller OFF*3* (AV), alternativt OUT*3,1* eller OUT*3,0*

Du kan også styre en tid som den skal ligge til, OUT*3.600*

600 sekunder = 10 minutter. Minste tiden du kan styre er 60 sekunder.

Du kan bare styre de utganger 3 til 8 som er markert med X i programmet.

GPS tilkoples til U2 og må da programmeres med F.

Om en LED skal tilkoples, styres den ut fra U1, og programmeres med H.

Den vil da vise om alarmanlegget står Av/På, eller del-sikring, STATUS.

Alle programmer kan forandres. Se etterfølgende tekster.

X= Ikke aktiv

I= Styre temperatur reguleringen

E= Sirene ved alarm

F= GPS funksjon, må finnes når GPS er montert, (U2)

H= AV/PÅ alarm LED indikering. (Gjelder utgang 1.)

J= Termostat LED. (Gjelder alt. Til utgang 1)

B= Alternativt inn og utgangs varsling. Kan styre en plugg.

Innganger styrer utganger:

Inngang 13 med en trådløs detektor skal gi en impuls til en plugg som senner lys på utgang U5, med en 60 sekunders impuls, eller lengre. (Må være en impuls.)

TEXT**13,OUT#5,60*

Det er viktig å bruke # da det ellers kan oppstå en loop.

STATUS VISNING

Send SMS melding: STATUS?

Status A3+:

Ladning : 14,12

Internt batteri 4.0

Alarm: ON/OFF

Temp; Inne +021 Ute ;

GSM: 5 , GPS: 00

Kanal; 1 = ON,

Status kan programmeres via program

TEXT??21

Text**21, Status A3+: Ladning: ?N233, Batt. ?L2xvolt, Alarm:

?b2234, Temp; 3=?uD3xC , 15 ?tF15C, Utg: ?Y, GSM: ?T,

GPS: ?M

Informasjoner I STATUS strengen, som kunder ikke ønsker, kan fjernes. Tekstene kan også forandres eller kompletteres.

Du kan sette inn, f.eks:

?H3 =Heat ON/OFF. ?G3 = Termostat på inng. 3.

?V2, (utgang 2), ?V3, for å bli informert om aktuell status på utgangen. Utg; ?Y (gir aktiv utgang.)

Utgang; ?a1xx = 1 On/Off

?X1 (inngang 1, ?X2 osv. Her hver inngang.

?P sonenummer.

?M = Antall sateliter som GPS ser.

?uK3xxxxxx, varsling Frys/lav/ok på sone 3 ved regulering (G)

?uDxxC , Temp, alarm/OK , (F) ved varsling på sone 2,3

?tFxxC, for sone 11 til 16.

?T, dekning for GSM, 1 til 5.

Latitude: ?tAxxxx Longitude: ?tBxxxxx Hastighet; ?tC

STATUS?, er et program som er enkelt for kunder å bruke og bør inneholde de informasjoner som er viktige.

Hjelp kunden med å få de informasjoner som han ønsker.

Generelt om programmering:

GSM-A3+ programmeres ved å sende SMS meldinger.

Her vises med SMS meldinger:

Begynn med **A3!!03**

(Andre startprogram i A3+ gjelder ikke i Norge)

DATA	Gir beskjed om det systemet skal gjøre.
TEXT	Hvilken melding, tekst, du ønsker å motta.
TELE	Hvem som skal motta meldingen.
INP	Tidsinnstillinger eller aktuell status på innganger.
OUT	Status på utgang.

DATA,TEXT og TELE må være rett programmert.

Felles funksjonsordre:

DATA ?? Spørre om programmerte data

DATA!* Programmering av data

TEXT?? Spørre på tekst.

TEXT!* Programmere tekst.

TEXT** Svar fra GSM enheten

Du skal **alltid motta et svar** på meldingen du sender.

Eksempel

Spør om data for inngang 1	DATA??01
Programmer data for inngang 1	DATA!*01,023101#
Programmering om pos skal rapp:	DATA!*01,113101#
Spør text 1	TEXT??01
Programmer text 1	TEXT!*01,Alarm
Telefonnummer 1	DATA!*31,+4770218476
Telefonnummer 2	DATA!*32,+4773447747
Telefonnummer 3	DATA!*33,+4773447746

Sett sammen funksjoner

Programmering gjøres i blokker med seks tegn som avsluttes med # .

3 blokker kan lagres til hver aktivering. Gjennom dette kan en aktivering sende meldinger til flere forskjellige mottakere, eksempelvis en sentral og en mobiltelefon .

Telekommando

Med kommando ”TELE” kan det legges inn ytterligere 7 telefonnummer i hukommelsen. Totalt 8 telefonnummer.

Spør om programmerte telefonnummer:

Send teksten:

TELE??

Svar: Tele Nr1 ”ditt nummer” Nr2, Nr3, Nr4, Nr5, Nr6, Nr7, Nr8,
(Den legger automatisk inn det nummeret du ringer fra på plass nr 1, første gangen., du kan programmere inn et annet nummer også på plass nr 1)
Legg til telefonnummer 2.

Send teksten:

TELE!*2,+4712345678

Svar:

Tele Nr1 ”ditt nummer” Nr2,+4712345678 Nr3, Nr4, Nr5, Nr6, Nr7, Nr8,
Slett et telefonnummer.

Send teksten:

Tele!*2,

Svar: Tele Nr1 ”ditt nummer” Nr2, Nr3, Nr4, Nr5, Nr6, Nr7, Nr8,

I programmeringen motsvarer:

DATA!*31, = TELE!*1,

Kan bare programmere inn et nytt nummer hver gang.

Legg til og ta bort alarmnummer	
TELE!*2,+4712345678	Legger til nummer +4712345678 på plass 2 på listen Samme fremgangsmåte for nummer 3-8
TELE!*2,	Slett nummer +4712345678 på plass 2 på listen Samme fremgangsmåte for nummer 3-8
TELE??	Spør om telefonnummer

Text/SMS meldinger

Beskrivelse

Formatet er en SMS tekstmelding som kan sendes til mobiltelefoner, for å lese årsaken til en alarm i klartekst. Bruk ikke spesielt norske bokstaver, å, æ eller ø.

Funksjon 02 (eller 11) genererer en tekstmelding for den valgte inngangen nedenfor i eksemplet.

Inngangsfunksjonen deles opp i tre blokker med to siffer i hver blokk.

02= sendes som SMS melding.

31=første plassen i telefonlisten

01= den tekststrengen som ønskes for meldingen.

Kommandoen bygges opp på denne måten:

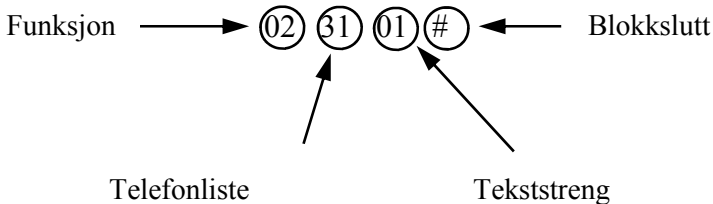

Hver av de tre inngangene må ha et slik program.

Funksjon:

Den mest vanlige funksjonen er 02. Når GSM enheten ringer til en telefon, brukes funksjon 12, eks. ; 123100# . Telefonen bare ringer og gir ingen melding. Spesialprogram 22, se avsnittet.

Funksjon 11, brukes når GPS funksjon er tilkopleet en inngang, den vil da gi posisjon samtidig med alarmen.

NB; Dette tar mere plass i meldingen som er begrenset til 100 tegn.

Telefonliste 31 (TELE)

A3+ har en liste på maks 8 nummer. Se forklaringen.

Hver inngang kan ha sin liste med 8 nummer, eller bruke en felles liste , TELE??.

Tekststreng:

Du kan lage 20 tekstmeldinger, fra 01, 02, 20.

TEXT!*01, Alarm fra bobilen. Bruk ikke spesielt norske bokstaver.

HOLARS-A3+

Text/SMS meiding, programmering

Med SMS:

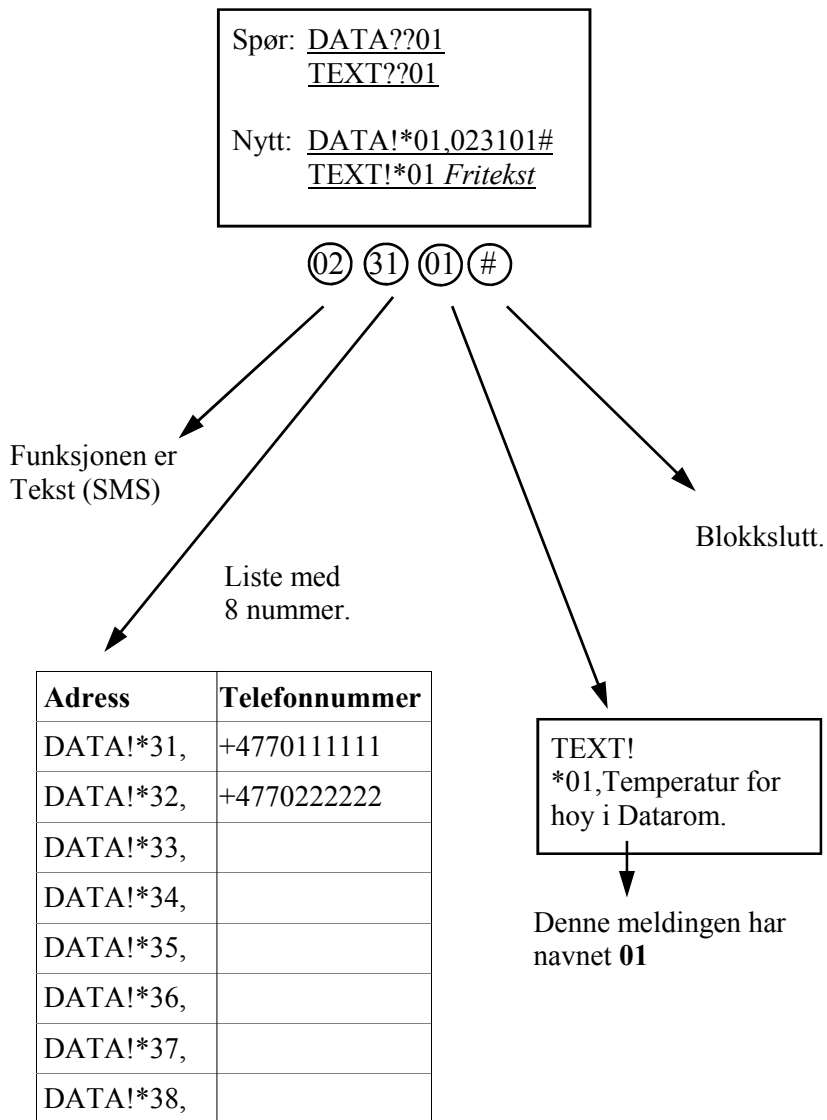

Spesialfunksjoner: 22

I steden for funksjon 02, (eller 11) dvs den funksjonen som sender tekstmeldingen til alle på listen, kan A3+ også sende meldinger som vaktmelding:

Dette programmet fungerer ikke hvis mottaker har viderekoplet eller har et tvilling abonnement. Kan også finnes andre grunner, og derfor bør testes.

Funksjon 22. Eksempel; 223101#

Da må telefonlisten også kompletteres med en pausetid i minutter.
DATA!*31,+4711223344p03 (p03 er den tiden den venter på en kvittering.)
p kan settes fra 2 til 99 minutter.

Meldingen sendes først, deretter ringer mottakers mobiltelefon.
Ringetiden begrenses ofte av telefonsystemet.

Mottaker stopper syklusen ved å ringe tilbake til GSM-A3+ før den programmerte pausetiden er avsluttet.

Når program 22 benyttes, forutsettes flere telefonnummer i listen 31 til 38. Hvis du bare har et nummer, sett samme nummer på også på plass nr 2.

Hvis ingen har kvittert, vil den starte igjen etter ca 3 minutters pause.
Dette gjør den fem ganger før den stopper.

Meldinger

Meldeteksten lagres i systemhukommelsen og ligger lagret til innholdet forandres eller slettes. Informasjonen går ikke tapt ved strøbrudd.

Blokk:

Hver inngang kan ha maks 3 meldeblokker, eller funksjoner.

F.eks. DATA!*01,023101#123100# Dette er en kombinasjon å foredra.

F.eks: DATA!*01,023101#024101#125100#

eller

F.eks: DATA!*01,023101#124100#225101#

Inngangstyper DATA??97

Inngangene kan fritt velges til å være NO eller NC eller ha andre funksjoner. Nedenfor er det vist hvordan inngangene er fabrikkprogrammert når du sender A3!!03.

Med programmering av kode 97 kan inngangene velges og forandres. Det er tre blokker som hver har 10 posisjoner.

Blokk 1 : Inngangstypen

Blokk 2 : Alarmtypen

Blokk 3 : Alarmgivere i funksjon.

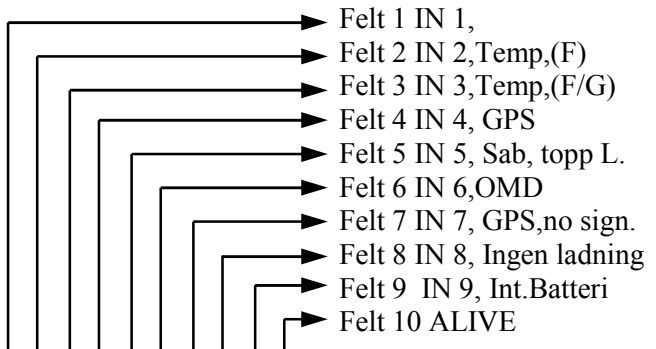

Spør: DATA??97

Svar: DATA**97,0000000000#0022202222#AAFSVKgTCP

▲
Blokk 1

▲
Blokk 2

▲
Blokk 3

Inngangstyper DATA??98

Med program 98 gis ytterligere 10 posisjoner, i tre blokker.

Posisjon 11 til pos 20, der pos 11 til 16 er trådløse detektorer.

Blokk 1 : Inngangstypen

Blokk 2 : Alarmtypen

Blokk 3 : Alarmgivere i funksjon.

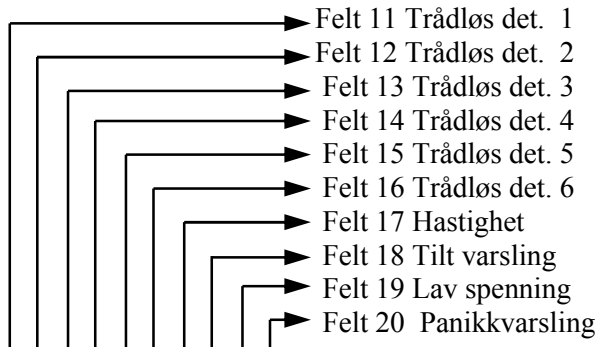

Spør:DATA??98

Svar: DATA**98= 98,0000000000#000002XX22#IIIIhUEd



HOLARS-A3+

Program DATA??97, 98

Blokk 1: Inngangstyper

Type 0	Normalt åpen (NO) <u>uten</u> tilbakestilling
Type 1	Normalt lukket (NC) <u>uten</u> tilbakestilling
Type 2	Normalt åpen (NO) <u>med</u> tilbakestilling
Type 3	Normalt lukket (NC) <u>med</u> tilbakestilling.

(Tilbakestilling = varsler ved ALARM og ved tilbakestilling)

Blokk 2: Varslinger:

- 0 = Alarm når ON, (med sirene)
- 1 = 24Tim (med sirene)
- 2 = 24Tim (uten sirene)
- 3 = Alarm når ON. (Stille)
- 8 = Utkoplet ved Delsikring,

X = Gjelder når ingen varslings.
Eller bare for statusvisning ved svar på spørsmål.
Sett gjerne X for alle soner som ikke brukes.

Blokk 3: Alarmfunksjon

A	= Alarm , for av/på
B	= Sabotasjesone 24t
C	= Akk intern
D	= Akk ekstern
E	= Mains/Ladd
F	= Temperatur måling.
G	= Temp frostvakt, regulering.
H	= Temp. Bat.
J	= Omd cced (Med GSM)
K	= Omd GPS
L	= Man låsfunksjon AV/PÅ.
P	= Alive
Q	= Reservert
R	= Impuls lås, fjernkontroll
S	= GPS
T	= CSQ (GSM) sign. 1-5
U	= Tilt varslings
X	= Gir ingen funksjon, bare status..
Z	= Positive Trigg Termostat knapp.
V	= Sab.topp lokk
W	=
a	= Tenningslås for startsperre.
d	= Panikk for fjernkontroll
e	= Summer internt på kort.
g	= GPS, no sign.
h	= Sensor mangler. (fri)

NB

Når et av programmene i DATA!*97,98 forandres, må A3+ alltid startes opp på nytt. Send en melding: AOFF, vent på svar. Send en melding: AON.

Alternativt, send meldingen RESTART, denne starter programmet på nytt. (Kan gi alarm på anlegget, eller sette dette AV/PÅ)

Programmere tider for inngangene; INP??

Tider oppgis i sek, fra 1 til 65000sek. (18 timer).

Tidene som settes inn, er tider for å tillate en detektor i å være i alarm under kortere tider uten at det blir sendt en varsling.

Ved åpning/slutning brukes bare den ene tiden for aktiveringsforsinkelsen.

Ved temperaturmåling, gjelder den første tiden forsinket alarm ved oppvarming, og den andre tiden forsinket ved kaldere. **Alltid varmest først.**

I varmestyringsprogrammet vil den nedre grensen aktivere programmert utgang for å starte oppvarmingen. Hvis oppvarmingen har kommet til øvre grense innen tiden INP f.eks 5 minutter (00300 sek), vil den bare sette av oppvarmingen.

Hvis det tar lengre tid enn INP innstillingen, vil den sende en melding.

Spør: INP??

```
InpA**1,00000,000300*2,00000,00000*3,00300,00000*4,00000,00000*5,00000,00000*6,00720,00000*7,00000,00000*8,00000,00000*9,00300,00000*10,00000,00000*
```

Spør: INPB?? (inngang 11 til 20)

```
InpB**1,00000,00000*2,00000,00000*3,00000,00000*4,00000,00000*5,00000,00000*6,00000,00000*7,00000,00000*8,00000,00000*9,00000,00000*10,00000,00000*
```

Still inn nye tider:

```
INPA!*1,30,00*3,65000,00*
```

Svar fra A3+:

```
INPA**1,00030,00000*2,00000,00000*3,65000,00000*
```

Sletting av alle tider, tilbake til fabrikkverdi.

```
INP!!
```

NB, Hvis det settes en tid for forsinkelse ved høyere varsling av temperatur bør det helst settes lik tid for reduseringen av temperaturen.

Program DATA**95 kan gi en inn og utgangstid for valgt sone og også en sirenetid.

Inngang for AV/PÅ lås: L eller R.

Alle innganger kan gjøres om til en lås inngang for AV/PÅ til alarm eller varslinger eller en impulsinnang.

Inngangen som velges for lås, kan ikke brukes for andre funksjoner.

A3+ har en fjernkontroll som brukes for AV/PÅ funksjonen, men en alternativ lås, kodelås kan monteres.

Denne må inn på data 97 funksjonen med en L for AV/PÅ eller med en R = impuls lås.

Med en AV/PÅ lås, setter man inn dette i programmet f.eks.

På sone 2.

I blokk 1: kan det være 0 (=NO) eller 1 = (NC).

I blokk 2, sett X.

I blokk 3 sett L. L= lås funksjon.

Spør først : DATA??97,

DATA**97,

Ved å sende SMS meldingen; AON = PÅ, eller AOFF = AV, gjør du samme styring som med låsen.

Alternativt bruker du fjernkontrollen.

TEMPERATURMÅLING "I"

A3+ har 6 innganger for trådløse temperatur detektorer, WT.
I listen TEMP?? kan de trådløse detektorene plasseres fra nr 4 til nr 9.

Hvis DATA**98 har "I" i blokk 3, vil detektorene bare måle temperaturen.

Hver detektor har et 9 sifferet nummer, som leses inn i SENSOR!*
Du kan gi hver detektor et navn i TEXT** fra 11 til 16.
Avlest temperatur kan plasseres inn i hver sone og i STATUS eller i ALIVE med koden ?tFxxC .

Hvis DATA**98 har F i blokk 3, vil detektoren måle og kontrollere temperaturen i forhold til listen i TEMPB??
Med trådløse temperatur detektorer WT kan ikke regulere temperaturen fra A3+.

TEMPERATURVARSLING "F"

Inngang nr2 og nr3 kan brukes for temperaturmåling og for varsling og det plasseres en "F" i DATA**97 blokk 3.

Bruk detektortype C eller art. nr: 07.753, mellom +50 til -30°C. Kabel kan strekes hele 100 meter. Måleverdiene for kablede detektorer kan kalibreres.

Alle de trådløse detektorene WT, kan også brukes for måling og varsling, og det plasseres en "F" i DATA**98 i blokk 3.

Sammenlagt kan A3+ måle og varsle hele 2+6 temperaturer.

Spørre etter aktuell temperatur, TEMPA? eller TEMPB?

Stille inn temperaturgrenser med TEMPA??, for 2 og3, og TEMPB?? for 11 til 16, da kan du få en varsling ved for lav eller for høy temperatur. Nøyaktighe-ten vil bli ca +/-1 C.

Hvis inngang 2 brukes for temperaturmåling og varsling, må du programmere funksjonen for inngang 2.

Spør: DATA??02

Svar: DATA**02,023102#

Spør: TEXT??02

DATA??97 og DATA??98

Blokk 1:

2= varsling ved for høy og lav temperatur.

TEMPA!*2, +025,-003*

0=Varsling ved bare temperatur over,

TEMPA!*2, +020, *

1=Varsling av bare temperatur under,

TEMPA!*2, +020, *

Sett inn en tid på INP?? for aktuell inngang, f.eks 600 sek.

Blokk 2, angir om det skal være:

0 = Alarm når ON,(med sirene)

1 = 24Tim (med sirene)

2 = 24Tim (uten sirene)

3 = Alarm når ON. (Stille)

X= Ingen varsling

Blokk 3, settes "F" i valgt inngang,

Still inn temperaturgrenser for regulering. ”G”

A3+ har en kablet inngang nr 3 for regulering av temperaturen. Temperaturreguleringer må angis **med G** i blokk 3 under DATA**97, Hvilke minimum grenser er innstilt:

Spør: TEMPT??

Svar: TEMPT**03,+20,+10,+05*

Hvis du vil endre en eller flere temperaturgrenser, sender du melding:

Skriv: **TEMPT!*03**, (med de nye grensene)

Det er tre temperaturer, alle kan øke med +1C, før varmen stenges av, dvs den høyeste KOMFORT =er ca 21 C,

Når varmen kommer ned til + 19C, starter varmen. Når temperaturen kommer opp til +21C, settes varmen AV via funksjon ”I” program 96

Det samme for grunnvarmen, +10 til +11C. Når varmen kommer opp til +11C, settes den av.

Program TempD??, : 03,120,120,030,005* angir tidene for varslinger satt opp i minutter. 120 = 2 timer som her er satt for komfort og grunnvarme.

Verdien som er satt inn til høyre, (005)= 5 minutter), er en tid mellom målingene. Tiden kan reduseres til 2 minutter.

Hvis tiden for komfort og grunnvarme blir for kort, kan disse verdier justeres.

Frostsikring som er satt til +05 C i programmet TEMPT**, Når temperaturen kommer under +05C vil den i løpet av 5 minutter sende en FROST varsling som er stilt inn i program TEMPD. Send TEMPA?

Svar fra A3: 2 -002C, 3 +022C, 4 +020C, 5 non C, 6 non C, 7 non C, 8 +020 C, 9 non C

(Tallene kommer under hverandre i svaret)

Data97** på felt nr 3

Skriv en SMS melding for temperaturmålingen i en alarmmelding:

Hva er aktuell tekst:

Spør: TEXT??03

Svar: TEXT**03,A3+ Temperaturvarsling ?uK3xxxxxx
?uK3 =Varsling OK/Low/Freeze for sone 3.

Kalibrering av temperaturdetektor på sone 2 og 3, kan skje ved justering av program TEMPO?? Svar : Tempo**1,-0*2,-0*3,-0*4,-0*8,-0*
(Maksimalt +/- 5 C.) Reguler inngang 3: TEMPO!*3,+1*

Styring og indikering av Temperaturregulering:

All styring av varmerguleringen utføres ved å sende SMS meldinger, hvis det er montert, gir denne info. Det forutsetter at inngangen for varmestyring er satt til G.

LED PUKK for varme, med en lysdiode. art. nr: 08,105, 4V

Det er bare en utgang (U1) som alternativt brukes for STATUS eller for indikering av varmestyringen. Fabrikkprogrammert for STATUS meldinger.

LED ingen indikering: = Alt av.

SMS: TERMON = Blinker, da er styringen aktiv.

SMS: TERMOFF = Ingen blink, alt AV.

SMS: HEATON = Fast lys i LED. Varmen på, og styring via termostat til KOMFORT varme.

SMS: HEATOFF = LED gir langsomt blink når den er i grunnvarme

Varmestyringen utføres med SMS melding

TERMON: Temperaturreguleringen PÅ, Frostsikring

TERMOFF: Temperaturreguleringen AV.

HEATON : Full varme, med temperaturregulering, komfort

HEATOFF: Varmen senkes til grunnvarme.

Når det ikke er montert noen indikering for varmestyringen , kan varmestyringen settes inn i meldingen STATUS?

Det settes da inn Heat ?H3 og Term ?G3, i TEXT??21

Programmering av utganger: DATA??96

Det er 2 stk transistorutganger som kan gi +4V, U 1 og U2 .

Utganger som har X i program DATA**96 kan styres eksternt.

Utgang U 1 kan koples til en indikering via LED. Det tilleggsbestilles en LED Pukk art. nr 08.105 for utgang UT 1.

Utgangene går høy +4V, og kan maks belastning 100 mA.

Først generelt

De styringene du ofte foretar, kan legges inn i hukommelsen på din mobiltelefon sammen med nummeret til GSM alarmsenderen, slik at du hurtig kan finne telefonnummer og fjernstyringsfunksjonen.

Fjernstyring

1. Styre AV/PÅ en utgang.
2. Tidsstyre en utgang, fra 2 til 64800 sekunder. = 2 sek til 18 timer.
3. GSM sender en kvitterings SMS tilbake etter mottatt og utført kommando.
4. Sender ikke kvittering tilbake, bruk # i stedet for *

En statusrapport for utgangen

Meldingen for å styre utgangene og kvittering tilbake::

ON*3* Aktiver utgang

OFF*3* Sett AV utgangen.

På tid: ON*3,60* Impuls i 60 sekunder. Dette er minimum impulstid.

Ikke kvittering tilbake:

ON#3* Ønsker å spare tellerskritt.

Alle utganger som ikke er programmert i 96, dvs har X,

Kan styres via en SMS melding ON og OFF

Programmering av utganger: (DATA??96) Funksjonsvalg

En utgang kan bare ha en funksjon. Listen nedenfor er generell. Det er derfor ikke alle funksjoner som kan brukes på A3+.

Utgangsfunksjoner

- X Fri
- A Feil (gsm)
- B Summer(In/Utpass)
- C Imobiliser
- D Lanterne
- E Sirene ved en alarm.
Alarmtid progr. 95.
- F GPS PD
- G OMD
- H Til LED for AV/PÅ indigering.
- I Termostat, kan styre temperaturregulering.
- J Termostat led
- L Status for alarm.
- N Hvis en inngang ligger i ALARM.-indikering
- P Frostvarsling.
- S Summer på kretskort.
- R Foreløpig ikke i bruk
- Q Foreløpig ikke i bruk.

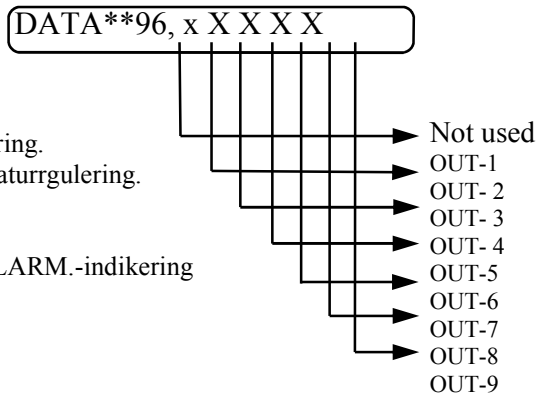

Utgangene U1 til U2 kan belastes med +4 Vdc, maks. 100mA.

Utgangene U3 til U8 styres trådløst. Mottaker kan være en strømplugg.

Utgang 9 til 12 er reserve.

Spørr: DATA??96

Nytt: DATA**96,xHFXXXXXXXXXX#

H= Status ind. F= GPS

Alle utganger merket med X, kan styres med SMS melding.

U1 og U2 kan gjøres om for trådløs styring dette i stedet for H og F utganger.

Utgang for varsling. E

DATA95**

Sirene tilkoplet eksternt E

I **program 95** stilles varslingstiden på sirenen.

Data**95,110003#10XXXX#

Sirene utgang for sirene finnes ikke som en kablet utgang.

En av alle utganger for trådløse plugg, kan velges for å styre en plugg.

11= sone-nummer som kan ha forsinket inntid.

00= inngangstiden i sek..

03= sirenetiden i minutter.

= Skilletegn

10= En utgangstid når en kodelås er tilkoplet.

X = Ingen funksjon.

I program 96 kan en utgang programmeres til

E = sirene:

DATA **96,xHFXXXXXXXXXX#

Her er utgang 4 programmert med E.

Det forutsettes at det er en trådløs mottaker (plugg) som kan aktivere sirenen.

Med denne programmeringen har A3+ fått funksjonen til å gi lokalvarsling og varsling via SMS.

Indikering, LED. H (eller J)

I program 96 kan utgang U1 programmert for å indikere Status, dvs AV/PÅ varslng. U1 og U2 er fysiske utganger som maks kan gi +4V og 100 mA.

LED pukk art.nr: 08.105 bestilles hvis denne indikeringen ønskes.

Kan være praktisk men legger beslag på en kablet utgang.

Indikering av:

AV/PÅ = et blink PÅ, ingen blink, AV. Del-sikring, = to blink

Den koples til U 1 og sort leder til minus (-)

Larvindikering

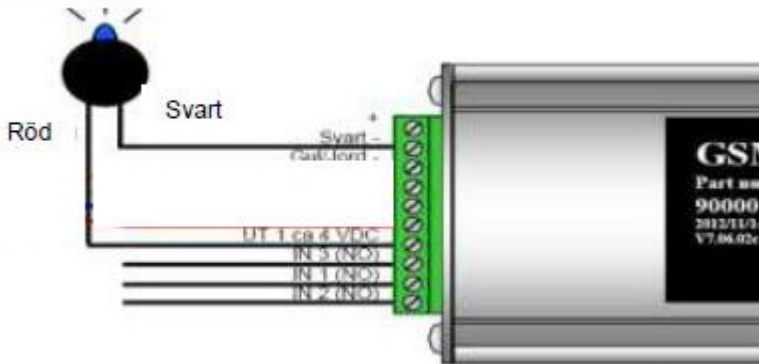

Programmet for utganger er DATA**96. Vi setter U1 programmert til

Pos 3. DATA**96,xHFXXXXXXXXXX#

Vi kan bare ha en funksjon tilknyttet U1, men kan sette denne til bare å indikere varmestyringen, J. Da blir programmet:

DATA**96,xJFXXXXXXXXXX#

F må settes til U2 hvis GPS er installert.

Hvis du ikke har noen indikeringer, kan du sende en SMS og spørre STATUS?

Spenningsovervåking, E i DATA** 98

Overvåkingen av spenningen er programmert i alle oppstartingsprogrammer

Din A3+ vil ikke starte om den eksterne spenningskilden ved igangsetting gir lavere spenning enn ca 11,5 Vdc på terminal merket (+) og (-).

Spør om spenningen: VOLT?

Svar : Volt Extern 14.10v, Intern 4.14v

Spør: VOLT??

Svar: VOLT**11.49*13.00*

Spenningsgrensen er satt til 11.49 V.

Det står 13,00, men denne har bare funksjon når det er tilkopleet en GPS antenne, som bortkoples når spenningen er lavere enn 13 V.

Her vil; TEXT**19, A3+ Lav spenning ?N2xxvolt

I program DATA**98, er felt nr 19 funksjonen for nettkontroll;

Denne varslingen vil bare skje om spenningen blir lavere.

Data**98, felt 19

Blokk1, 0= bare varsler avbrudd. 2= varsler avbrudd og retur (OK)

Blokk 2, 0= bare i AON, 2= 24 timers overvåking av nettspenningen.

Blokk 3: Må stå som "E".

I felt 10 for INPB?? Kan du sette den tiden som spenningen kan ligge under spenningsgrensen før den gir varsling, f.eks ved starting av en båt.

Fra fabrikk er den satt inn til 1800 sekunder. (= 30 min.)

Spenningen kan settes inn i STATUS?, via TEXT**21, settes inn som ?N223 VOLT. Den kan også settes inn i ALIVE rapporteringen, i under TEXT**19,

Internt batteri - C, i DATA97,**

Det interne batteriet lades automatisk. Når ladningen er full, går den over i sovestilling. Utnyttelse av kapasiteten på batteriet, beror på flere forskjellige omstendigheter.

Det antas at batterikapasiteten kan variere men er min. ca 24 timer, men ved fulladet batteri og i sovestilling, se innstillingen av SETUP**, opp til 6 mnd.

Ladning av batteriet går sakte når det er kaldt, innspenningen bør helst være 13,8 Volt for god ladning..

Varsling av batterispenningen internt sendes sammen med en rapportering, men det finnes ingen program for å spørre om aktuell ladning. STATUS? Gir den beste informasjonen.

Ladefunksjonen for det interne batteriet ligger på nr: program 09. I program 97, er felt nr 9 funksjonen for lade kontroll i

Blokk 1; Alltid 0

blokk 2;. 0 = bare når AON, 2=24 overvåking av spenningen.

Blokk 3 = alltid C.

Status:

?L2xv = vil vise spenningen på batteri.

Lavt batteri gir varsling under 3,8 Volt., normalt spenning ca > 4 volt.

Tekst i sone rapporteringen er ?L2xv.

HOLARS-A3+

SETUP, system innstilling for strømforbruk

Du kan spørre: SETUP??

Svar**1,01*2,13*3,04*4,00*5,*6,-*7,00*8,00,9,00,A,02*B,20*C,00*D,24*

SETUP!*1,

SMS kommando	Funksjon
SETUP!1,01	Omstart med 1 times intervall

Omstart av GSM med en tid fra 1 til 99 timer, for alltid å være på nettet.

SETUP!*2,

Styrer ladning av det interne batteri og beredskapen i forskjellige situasjoner.

SMS kommando	Funksjon
SETUP!*2, 00	A3+ går for fullt ved bortfall av ekstern spenning. Strømforbruk ca 18 mA
SETUP!*2,13	A3+ går til energisparing etter ladning av batteriet. Strømforbruk 7 mA. Kontrollerer masterinfo hvert 6 minutt. Dette er fabrikkinnstillingen og kan brukes normalt.
SETUP!*2,15	A3+ går i sovestilling etter 1 t.ved bortkopling av ekstern spenning. Strømforb: 50uA. Går ut av sovestilling ved innkommende SMS. Se setup 1.

SETUP!*3,

Styr A3+ med GPS funksjon for optimalt energiuttak.

SMS kommando	Funksjon;
SETUP!*3,00	GPS er inaktiv men starter og svarer SMS kommando POS?
SETUP!*3,01	GPS på lavenergi stilling kontrollerer pos. hvert 6 minutt. GPS OMD. Svarer på POS? Strømforbruk ca 20 mA. Dette er fabrikkoppsettet .
SETUP!*3,02	GPS går for fullt også ved bortkopling av eksternt batteri til det interne batteriet tar slutt . Strømforbruk ca 100 mA.
SETUP!*3,03	GPS går i energisparing når ekstern spenning blir borte, strømforbruk ca 20 mA. Kontrollerer masterinfo GPS OMD hvert 6 minutt. Dette er fabrikkoppsettet
SETUP!*3,04	GPS går i energisparingsstilling når matningsspenningen forsvinner eller går under 13 V. Bruker bare 20 mA gjennomsnitt. Kontrollerer posisjon (GPS OMD) hvert 6 minutt. Ved spenning over 13 V, mottaker er alltid på.

HOLARS-A3+

SETUP :

Setup4 = Antall repedisjoner.

Setup5 = Tids teller for posisjon til logg (Ikke i A22+).

Setup6 = Tid for lav spenning kan stilles.

SMS Kommando	Funksjon
SETUP!*,07	Alarmblokking av inngang. Blokkerer nye alarmer på inngangen etter at den har sendt en alarm i en innstilt tid. Blokkeringstiden er i minutter. (00 er fabriksinnstillingen)

Setup 7 brukes for å forhindre gjentatte alarmer fra en inngang som har gitt alarm.

Dette hindrer at en IR detektor som kan sende mange alarmer, hvis man glemmer å sette av alarmsystemet når man kommer inn. I løpet av kort tid kan den ha sendt mange alarmer før det oppdages.

Setup8= Trigger logg sendt. (Ikke i A22+)

Setup9= Bitreg. 0= SMS/Gprs, 9,01* = ukown ok

SetupA,02= Radio power modus

SetupB,20= GPS tilbakestillings tid. (Ikke i A22+)

SetupC= GPS omstartningstid (ikke i A22+)

D,24 =

ALIVE - TIDSRAPPORTERING P

GSM-A3+ kan rapportere når du ønsker. Da får du en høyere sikkerhet, men må betale tellerskritt hver gang rapporteringen skjer.

Meldingen må aktiveres med en SMS melding.

Denne rapporteringen kan programmeres inn for rapportering hver time eller for rapportering hver uke eller mnd . (Min. hver time og max 9999 timer mellom rapporteringene.)

Vi skal kunne programmere hvem som skal ha meldingen og hva som skal stå i meldingen.

Spør: ALIVE??

Svar: ALIVE**???.00*????*15.53 31/10 2005*

Sett inn de ønskemål du har. Vi begynner i dag kl 14.00 og skal ha en rapport hver 96 time, (kl 14)

Skriv: **ALIVE!*14.00*0096***

Du kan sette AV funksjonen: ALIVE!!

Du må sette inn programmet for kanal 10 DATA!*10,023110#

Du har allerede telefonnummeret DATA!*31,.....

Du må sette inn ønsket tekst du vil motta:

TEXT!*10 dette er Alive rapporten fra hytta.

Denne rapporten kan brukes for logg på temperatur: TEXT**10, Alive OK,Temp 15 Inne ?uD15C,

Sett også innganger rett, på nr 10 i alle tre blokker i DATA**97

Blokk 1= 0

Blokk 2= 2 (24 timer)

Blokk 3= P

Passord

Noen ønsker å legge til et PASSORD, dette kan endres eller strykes. Lengde på passordet: 4 siffer.

Vi velger her å sette inn passord: 1234

Skriv:

PSW*/1234:

Hvis vi ønsker å forandre passordet til 4321, gjør vi følgende:

Skriv:

PSW*1234/4321:

Hvis vi isteden vil ta bort passordet:

Skriv:

PSW*1234/:

Bruk av passordkommando. Vi setter på varmen på hytta ”2” utgangen i 8 timer: 28800 sek.

Skriv:

PSW*1234:ON*2,28800*

Aktiverer alarmsystemet med passord:

Skriv:

PSW*1234:AON

Spørre:

PSW*1234:AON?

NB: Passord som legges inn gir høy sikkerhet. Glemmer du passordet, fører dette til store problem.

Det er bare fabrikken som kan hjelpe deg med å tilbake stille passordet.

HOLARS-A3+

GPS, Montering og programmering.

En GPS enhet kan monteres på A3+, med en adapter kabel, for å gi melding om posisjon.

Dette kan brukes for montering i bil, båt, flyttbare tanker, maskiner traktorer med mer. Når du bestiller en GPS enhet, får du også med en liten kabel adapter for å skru inn på terminalene. Se fargekoden nedenfor. Hvis du klipper kablen, stemmer ikke disse fargekodene.

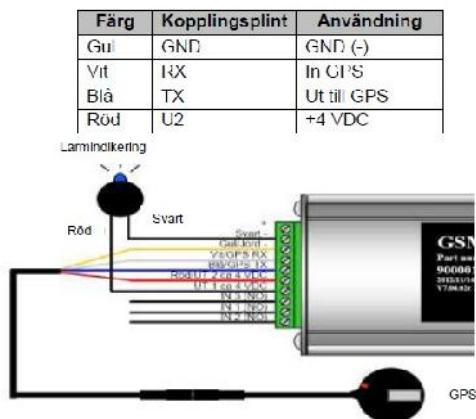

GPS ligger i programmet til Data**96 og i DATA**97

Sett inn F i DATA**96,xHFXXXXXXXXXX# for tilkoplingen til utgang U2 og merket med F i data**96 andre felt.

DATA**97 der settes data inn på felt nr 6,7 og 8.

Blokk 1= 0, Blokk 2 = 0, Blokk 3 = K For OMD funksjonen

DATA**97 for GPS overvåking på felt nr 7.

Blokk 1= 0, Blokk 2 = 0, Blokk 3 = g

Når du skriver inn TEXT for funksjoner med indikering av POS, vil URL linken ta ca 30 tegn, dette gjør at meldingen din ikke får gå over 150 tegn totalt.

DATA**02,023102# tar ikke med URL linken

DATA**02,113102# tar med URL linken og du kan ikke tillate like store mel-

Programmering: OMD = K

Vi må foreta noen innstillinger.

Inngang 6 brukes for OMD og ligger programmert i DATA**97,

Inngang 6 er ingen fysisk inngang.

DATA!*06,113106#

06= inngangen

11= programmet for GPS-funksjoner

31= telefonlisten

06= tekstmeldingen

Telefonnummer må settes inn: DATA!*31,..... (TELE**1,)

OMD programmet brukes

Ankeralarm, en varsling når båten sliter seg fra ankeret.

Ankeralarm hvis båten føres bort fra fortøyd plass.

Posisjonerings varsling, båten kan brukes innen for et definert område, utenfor gis varsling. (Kan gjelde ved utleie av båter, eller anleggsmaskiner.)

Felles er at også store kostbare maskiner, gravemaskiner, traktorer og snø-scootere kan ha behov for samme sikring.

Du kan alltid spørre hvor enheten befinner seg.

POS?

Du får svar tilbake med lengde og breddegrad

Lat:N 601992 Long E0111476, Speed. 000 , Course; 013 <http://>

En posisjonering fungerer dårlig om gjenstanden står helt stille, må bevege seg fra den siste oppdaterte posisjonen.

Kontrollere at alle tre blokkene er rett.

OMD?? Spør om innstillingen.

Vi må stille inn det område i meter som den kan bevege seg uten å gi

alarm, f.eks 300 meter ; OMD!*00300,00300*

Fra fabrikk: OMD**00300,00300*;OBS meter max 99999 m

Først longitude (lengdegrader). Fra fabrikk er den satt til lavt strømforbruk.

GPS ved OMD må alltid være aktiv, derfor må denne

programmeres:

SETUP?? ,

Svar; SETUP**1.01*2.13*3.01*4,—*5,—*6,—*7,00*

Send: SETUP!*3.04* Svar: SETUP**1.01*2.13*3.04.

Erfaring med GPS fra Sverige:

For å unngå falske varslinger bør ikke OMD funksjonen programmeres med for korte avstander, da GPS kan hoppe.

Hvor mye og hvor ofte kan avhenge av værforhold og terreng.

I syd Sverige fungerer GPS'en med verdiene nedenfor men man får prøve sig frem. Erfaringen fra Norge, kan være at tiden må være ganske lang i fjorder med høye fjell.

Avstand **Forsinkelse**

300 m 300 sek

200 m 600 sek

150 m 1000 sek

100 m 1800 sek

Tiden programmeres i program INPA*6,00720,00000* (her er det satt inn 720 sekunder), i posisjon 6 for DATA 97.

Tiden i INPB**07 angir hvor ofte GPS pos skal oppdateres. For eksempel POS30, = er oppdatering hvert 30 sek. Da må det stå W i felt 7 i DATA**98 blokk 3

Bruken av OMD.

AV/PÅ med alarmanlegget:

Hvis denne settes AV/PÅ samtidig med alarmanlegget, går alt automatisk.

Skriv: AON

Når alarman skal frakoples

Skriv: AOFF

Brukes når alarmanlegget er i PÅ-stilling.

DATA**97, i felt nr 6.

Blokk 1: Alltid 0

Blokk 2: 0= settes AV/PÅ aut. 2= er alltid aktiv.

Blokk 3: K, alltid når det er funksjonen OMD.

Etter innstillingen av området, for eksempel + 1000 meter i alle retninger, må funksjonen aktiveres.

OMD!*1000,1000*

Skriv: HOME

Når du skal frakople funksjonen, må du sette "X" i blokk 2, felt 6.

Det finnes ingen enkel avstillingskommando.

Du kan spørre om en kontinuerlig rapportering

Du stopper rapporteringen med POS0

Tilt funksjon og programmering. U i data**98.

A3+ har innbygget en krets for varsling ved tilting, dvs når enheten blir utsatt for krenking, vil den kunne gi en varsling.

Funksjonen er spesielt tenkt for bruk om biler blir jekket opp for at hjul skal fjernes, eller tanker eller andre installasjoner blir løftet så at disse blir skjeve, da kan enheten sende en varsling.

Det finnes også situasjoner som den ikke passer i.

I data 98 felt nr 8, stilles tilt funksjonen.

Blokk 1: alltid 0.

Blokk 2; 0 = AON/AOFF, 2 = 24 timers funksjon

Blokk 3; U

Innstillingen av verdiene i tilt funksjonen er:

TILTB**0,12,12,12,15*1,12,12,12,15*

=Tiltb**0,XX,YY,ZZ,TT*1,XX,YY,ZZ,TT*

0 = normaldrift AON

XX= X verdien 2 til 25, der 25 er maks.

YY= Y verdien 2 til 25,

ZZ= Z verdien 0 til 25,

TT = tiden som den står utenfor tillatt vinkel.

Bruk (3 X12) dvs 3X12 = 36 graders vinkel.

Aktivere funksjonen med

TILTON = Aktivert funksjon

TILTOFF= Avsatt funksjon.

TEXT**18, her skriver du den teksten som du ønsker å få ved en varsling.

OVERSIKT OVER PROGRAMMER:

DATA**01,02,03.	Inngang IN1. For alle funksjoner
DATA**11-16	Inngang for trådløse detektorer.
DATA**31,32,,,38	Lagring av telefonnr. for inngang 1
DATA**41,51.....81	Lagring for inngang 2 til 6, med 8 nummer hver liste.
DATA**95,	Inngang,-, inntid og sirene tid.
DATA**96,	Program for utganger.
DATA**97,	Innstilling av soner og funksjoner.
DATA**08	Innstilling av ikke fysiske innganger.
TEXT**01,	Første tekstmeldingen.
TEXT**09,	Maks 20 tekstmeldinger.
ALL!!	Sletter alle program. Nytt program må leses inn etter bruk av ALL!!
INP??	Aktiveringstid før varsling sendes.
INP?	Logg på innganger. 01 til 20.
VOLT**11.53*	Varsling ved lav spenning under 11.53
POS ?	Spørre om lengde og breddegrad.
OMD!*300,300*	Maks 300 meter i hver retning
ALIVE!*14.00*0096*	Hver 96 timer fra kl 14
TEMP!*04,+030,+015*	Mellom +15 til +30C
SETUP??	1.01*2.13*3.01*4*5*6*7.00*
ON*1* aktiveres. OFF*1* settes AV. (Gir kvittering)	
ON#1* eller OFF#1* , gir ingen kvittering.	

Tekniske Data:

Innganger :	3 alarmsoner NO eller NC 6 trådløse soner
Kan settes :	AV/PÅ med fjernkontroll og SMS
Utganger	: 2 transistorutganger, max 100 mA +4VVdc.
GSM/GPRS	900/1800 MHz
Temperaturmåler	: Kan tilkoples på IN 1 for regulering og IN2 for måling.
Spenning:	: 10 Vdc til 28 Vdc, Ved lading maks 200 mA
Strømforbruk	; 20 mA i standby, 100mA ved sending. Min 7 mA
Batteri:	: Internt batteri., ca 4 volt..
Mål:	; 94x50x20 mm. , vekt 135 g
Kapslingsklasse	; IP51
Temperaturområde:	-20C til +55C.

Produsent:

Hellmertz Elektronik AB
Sverige

Norsk Eksklusiv Importør:

Holars AS
2080 Eidsvoll.

Kundens noteringer om programmering eller som en LOGG;

HOLARS-A3+

Produktprogrammet som leveres fra Hellmertz Elektronik AB
Inneholder også GSM produkter.:

GSM-A22+, HeatLink

En GSM enhet med trådløse detektorer for innbrudd og for
brann, og trådløs varmestyring. Inkl. batteri.
Trådløse temperatur detektorer.

GSM-A22+4, HeatLink

En videreutvikling av A22+, her med 4 styresoner for temperatur
med trådløse temperatur detektorer. (Ellers likt)

GSM-A2, GSM enhet for alarm, varsling og varmestyring.

En prisgunstig GSM enhet som er et godt hjelpemiddel for alle
typer av varslinger.

GSM-A3+, en liten kapslet GSM enhet med GPS.

Brukes til alle mobile enheter, innbygget batteri. Trådløse detek-
torer for innbrudd, brann og temperaturmåling.
Har OMD og ALIVE funksjon.

TR4E, tekniker GSM enhet.

For varsling og styring og regulering med innbygget batteri.
Brukes gjerne til tekniske alarmer og styringer.

Trådløse temperatur detektorer, WT

En nyhet som kan brukes på flere av Hellmertz produkter.
Kan tilkoples kabling for utvendig temperaturmåling.
Temperaturområde 50-30, alternativt 120-0

Se Holars AS hjemmeside for flere informasjoner.

www.holars.no